

SW SPORTWERK

СОВРЕМЕННОЕ СПОРТИВНОЕ ОБОРУДОВАНИЕ



СДЕЛАНО В РОССИИ

- 4-5 О СПОРТИВНОМ ОБОРУДОВАНИИ
- 6-7 ФУТБОЛ — 7,32x2,44 м.
- 8-9 ФУТБОЛ — 5x2 м., юношеские
- 10 МИНИ ФУТБОЛ/ГАНДБОЛ — 3x2 м.
- 11 ТРЕНИРОВОЧНЫЕ ВОРОТА
- 12-13 ВОЛЕЙБОЛ
- 14-16 БОЛЬШОЙ ТЕННИС
- 16 БАДМИНТОН
- 17 ХОККЕЙ НА ТРАВЕ
- 17 ВОДНОЕ ПОЛО
- 18 ИГРОВЫЕ АРЕНЫ

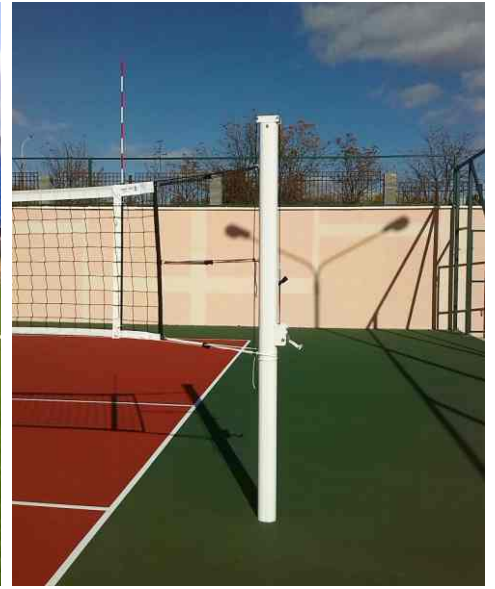

SPORTWERK — спортивное оборудование, производимое в России из алюминиевого профиля по европейским стандартам качества. Ассортимент включает в себя: футбольные ворота, в том числе полноразмерные, соответствующие стандартам FIFA и UEFA; ворота для мини-футбола/гандбола; тренировочные ворота; стойки для волейбола, бадминтона, большого тенниса; сектора для метания; мобильные игровые арены и другое.

ПРЕИМУЩЕСТВА ОБОРУДОВАНИЯ SPORTWERK



Отечественный производитель: цены значительно ниже иностранных аналогов, сроки изготовления минимальны



Удобные метизы для быстрой сборки/разборки



Алюминиевый профиль произведен по европейским стандартам качества. Сплав 6060 T6 полностью соответствует европейскому EN AW 6060



Мы заботимся об игроках и зрителях: создаем свои конструкции максимально безопасными



Гарантия на всю продукцию 3 года



Конструкции всей линейки спортивного оборудования рассчитаны на избыточные нагрузки



Алюминий устойчив к коррозии. Конструкция легче стальных аналогов



Используя натурные испытания мы проверяем свои изделия на устойчивость, жесткость и долговечность

СЕРТИФИКАТ СООТВЕТСТВИЯ

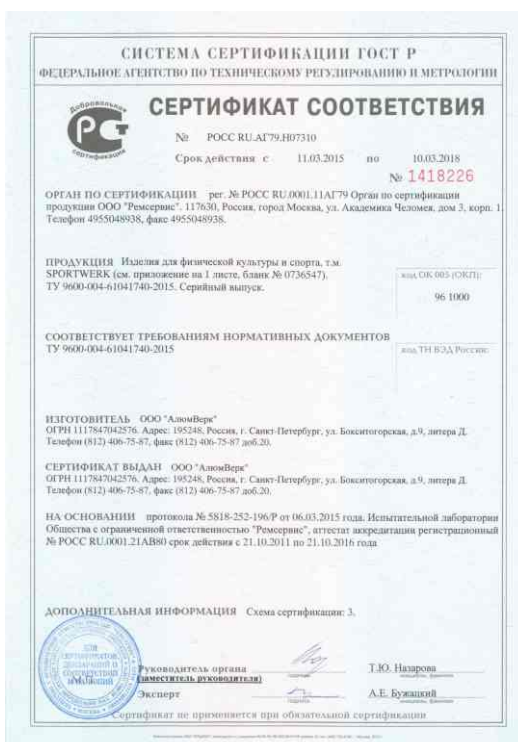

ТИПЫ ПРОФИЛЯ

ПРОФИЛЬ 80X80

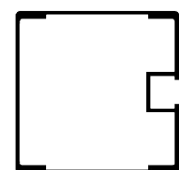

ПРОФИЛЬ 100X120

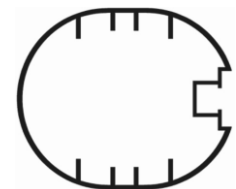

ПРОФИЛЬ 75X40



Спортивное оборудование SPORTWERK соответствует требованиям нормативных документов.

Футбольные ворота SPORTWERK производятся из алюминиевого профиля по европейским стандартам качества. Алюминиевый сплав 6060 T6 идентичен европейскому EN AW 6060. При производстве ворот используется алюминиевый профиль с овальным сечением 100x120. Рама ворот цельная, что исключает провисание в центральной части. Конструкция ворот сборно-разборная.



Ворота профессиональные 7,32x2,44 м. SpW-AG-732-1

Ворота футбольные профессиональные стационарные под свободно подвешиваемую сетку, алюминиевые (алюминиевый овальный профиль рамы ворот 100x120 мм.), 2 стакана 500 мм. для алюминиевых стоек. В комплект входят стойки для растяжки сетки из оцинкованной стали с закладными стаканами (2 шт.) и оттяжками для сетки. Усиленные угловые соединения. Цвет ворот-белый (RAL 9016).

Верхняя перекладина L=7,52 - цельная.

Общий вес ворот в сборе: ~108 кг.

Изготовлены в соответствии с правилами DFB и FIFA.

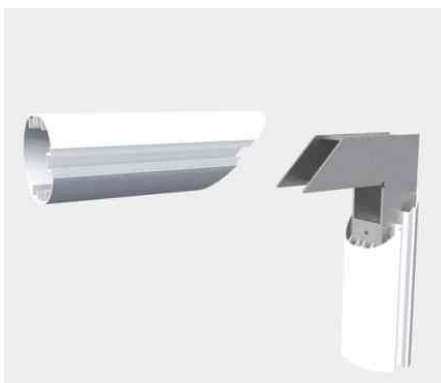

Мы заботимся об игроках и зрителях, и создаем футбольные ворота SPORTWERK максимально безопасными и прочными, рассчитанными на избыточные нагрузки. В отличие от стальных аналогов, легкие по весу и устойчивы к коррозии. Мы следим за качеством на каждом этапе производства, и даем гарантию на выпускаемую продукцию 3 года.

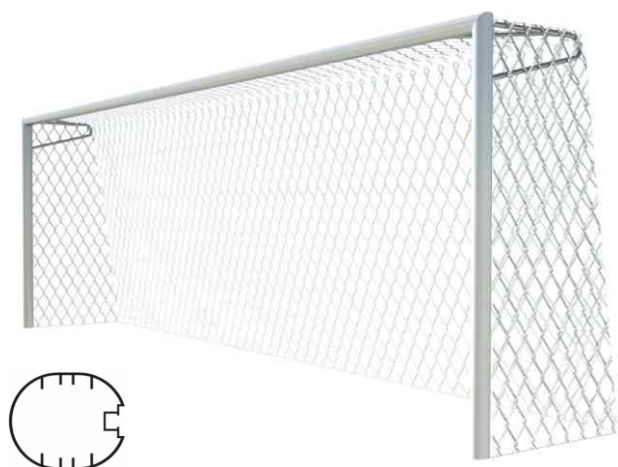

Ворота стационарные 7,32x2,44 м. SpW-AG-732-2

Ворота футбольные **стационарные** с опорами для сетки, алюминиевые (алюминиевый овалный профиль рамы ворот рамы ворот 100x120 мм.), 2 стакана 500 мм. для алюминиевых стоек (с крышками и специальными клиньями). Опоры для сетки выполнены из стальной трубы диаметром 32 мм. Усиленные угловые соединения. Цвет ворот-белый (RAL 9016).

Верхняя перекладина L= 7,52 - цельная.

Общий вес ворот в сборе: ~80 кг.



Ворота мобильные полноразмерные 7,32x2,44 м. SpW-AG-732-3

Ворота футбольные **мобильные** алюминиевые (алюминиевый овалный профиль рамы ворот 100x120 мм). Рама основания выполнена из квадратного алюминиевого профиля 80x80 мм. Усиленные угловые соединения. Боковые дуги выполнены из стальной трубы диаметром 42 мм. Цвет ворот-белый (RAL 9016).

Верхняя перекладина L= 7,52 - цельная.

Общий вес ворот: ~103 кг.

Главным достоинством юношеских футбольных ворот SPORTWERK является их высокое качество, соответствующее высоким европейским стандартам. Спортивное оборудование произведено в России и цены на него значительно ниже иностранных аналогов. Сроки изготовления минимальны.

Ворота свободностоящие 5x2 м., 100x120 мм. SpW-AG-500-1

Ворота футбольные юношеские свободностоящие (для зала и улицы), алюминиевый овальный профиль рамы ворот 100x120 мм. Сборно-разборная конструкция. Основание и боковые дуги ворот выполнены из стальной трубы диаметром 42 мм. Усиленные угловые соединения. Цвет ворот-белый (RAL 9016).

Общий вес ворот в сборе: ~65 кг.

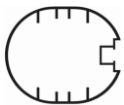
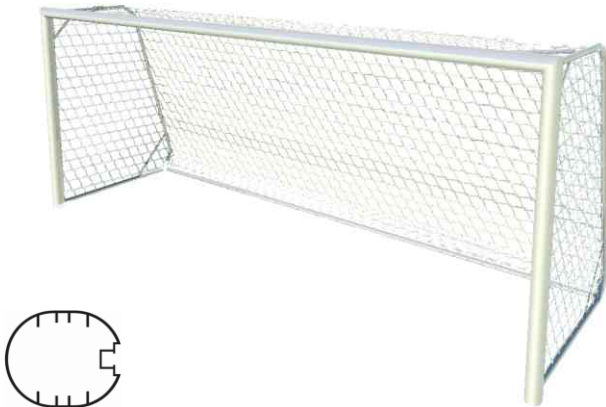

Ворота стационарные 5x2 м., 100x120 мм. SpW-AG-500-2

Ворота футбольные юношеские стационарные, алюминиевый овальный профиль рамы ворот 100x120 мм. Сборно-разборная конструкция. Основание и боковые дуги ворот выполнены из стальной трубы диаметром 42 мм. Усиленные угловые соединения. В комплект входят стальные закладные стаканы высотой 500 мм. с крышками. Цвет ворот-белый (RAL 9016).

Общий вес ворот в сборе: ~75 кг.

ГОСТ Р 55664-2013

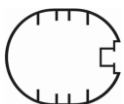
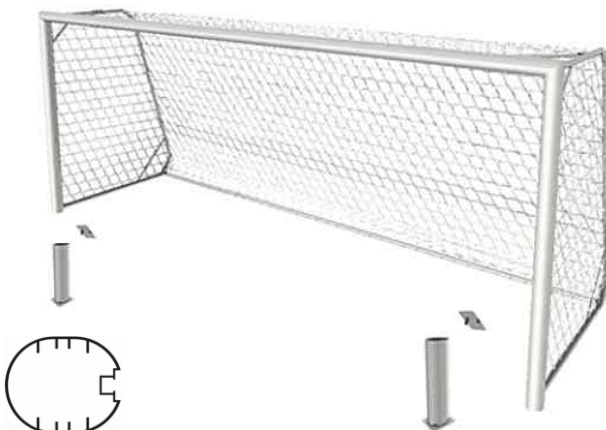



Ворота свободностоящие 5x2 м., 80x80 мм. SpW-AS-500-1

Ворота футбольные юношеские свободностоящие (для зала и улицы), алюминиевый профиль рамы ворот 80x80 мм. Сборно-разборная конструкция. Основание и боковые дуги ворот выполнены из стальной трубы диаметром 42 мм. Усиленные угловые соединения. Цвет ворот-белый (RAL 9016).

Общий вес ворот: ~60 кг.

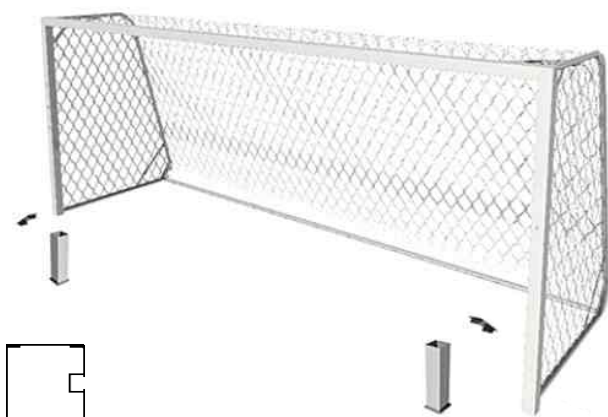

Ворота стационарные 5x2 м., 80x80 мм. SpW-AS-500-2

Ворота футбольные юношеские стационарные, алюминиевый профиль рамы ворот 80x80 мм. Сборно-разборная конструкция. Основание и боковые дуги ворот выполнены из стальной трубы диаметром 42 мм. Усиленные угловые соединения. В комплект входят стальные закладные стаканы высотой 500 мм. с крышками. Цвет ворот-белый (RAL 9016).

Общий вес ворот: ~70 кг.

Ворота свободностоящие 3x2 м., 80x80 мм. SpW-AS-300-1

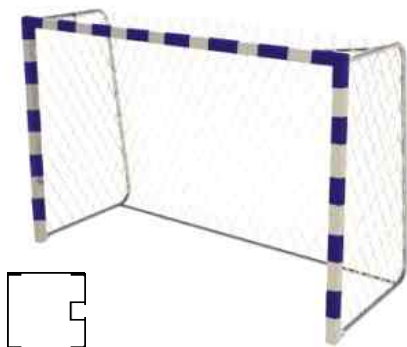

Ворота для мини-футбола/гандбола, свободностоящие, для зала и улицы, алюминиевые (алюминиевый профиль рамы ворот 80x80 мм.) Сборно-разборная конструкция, складывающиеся боковые дуги. Основание и боковые дуги ворот выполнены из стальной трубы диаметром 42 мм. Усиленные угловые соединения. Цвет ворот - белый (RAL 9016).

**По желанию на раму ворот может быть нанесена разметка, соответствующая требованиям ИФХ (бело-синяя, бело-красная, бело-черная).*

Общий вес ворот в сборе: ~54 кг.



Ворота стационарные, 3x2 м., 80x80 мм. SpW-AS-300-2

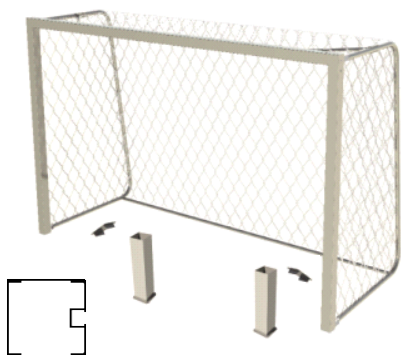

Ворота для мини-футбола/гандбола, стационарные, алюминиевые (алюминиевый профиль рамы ворот 80x80 мм.) Сборно-разборная конструкция. Основание и боковые дуги ворот выполнены из стальной трубы диаметром 42 мм. Усиленные угловые соединения. В комплект входят закладные оцинкованные стаканы высотой 350 мм. с оцинкованными крышками. Цвет ворот - белый (RAL 9016).

**По желанию на раму ворот может быть нанесена разметка, соответствующая требованиям ИФХ (бело-синяя, бело-красная, бело-черная).*

Общий вес ворот в сборе: ~57 кг.

ГОСТ Р 55664-2013

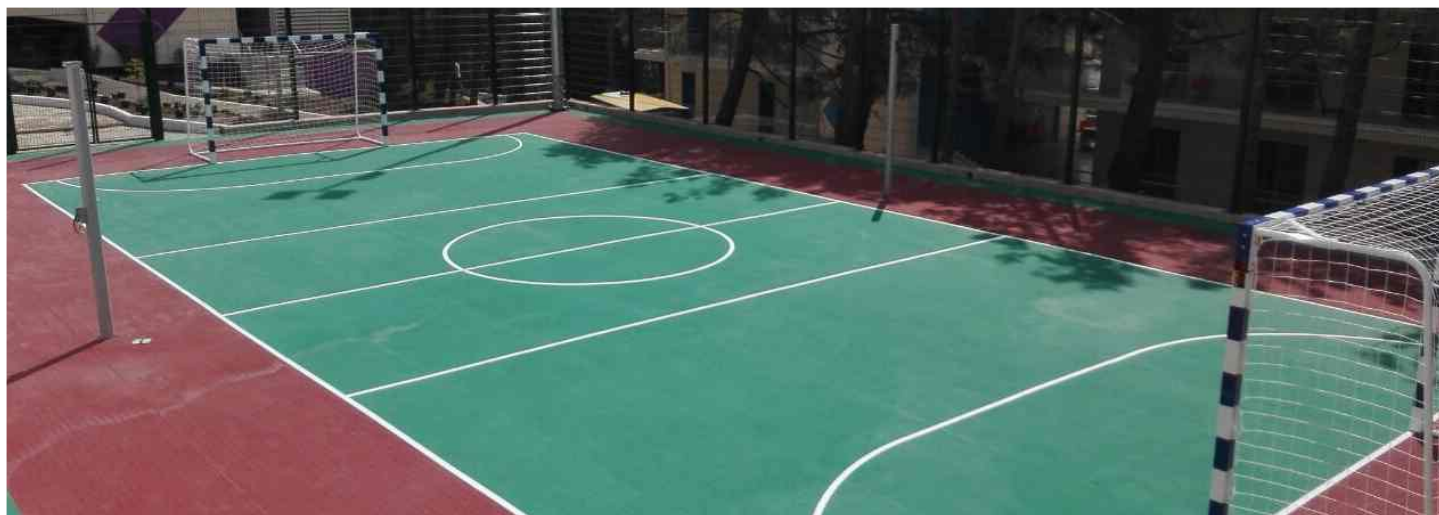

Ворота свободностоящие 1,2 x 0,8 x 0,7 м., 80x80 мм. SpW-AS-120-1

Ворота тренировочные свободностоящие, алюминиевые (алюминиевый профиль рамы ворот 80x80 мм). Сборно-разборная конструкция. Усиленные угловые соединения. Стальные трубы задней части ворот д. 32 мм окрашены порошковой краской. Цвет ворот - белый (RAL 9016).

Общий вес ворот: ~20 кг.

Ворота свободностоящие 1,2 x 1,8 x 0,8 м., 80x80 мм. SpW-AS-180-1

Ворота тренировочные свободностоящие, алюминиевые (алюминиевый профиль рамы ворот 80x80 мм). Сборно-разборная конструкция. Усиленные угловые соединения. Стальные трубы задней части ворот д. 32 мм. окрашены порошковой краской. Цвет ворот-белый (RAL 9016).

Общий вес ворот: ~28 кг.

Ворота свободностоящие 2,4 x 1,6 x 1 м., 80x80 мм. SpW-AS-240-1

Ворота тренировочные свободностоящие, алюминиевые (алюминиевый профиль рамы ворот 80x80 мм). Сборно-разборная конструкция. Усиленные угловые соединения. Стальные трубы задней части ворот д. 42 мм. окрашены порошковой краской. Цвет ворот-белый (RAL 9016).

Общий вес ворот: ~32 кг.



Особым достоинством волейбольных стоек SPORTWERK служит качество, соответствующее высокому европейскому уровню с использованием в производстве прочного алюминиевого сплава 6060 T6, аналогичного европейскому EN AW 6060. К преимуществам можно отнести минимальные сроки изготовления и поставки волейбольного оборудования. В нашем ассортименте представлены разнообразные модели оборудования для волейбола, включающие универсальные и профессиональные стойки.

Стойки универсальные стационарные, 100x120 мм. SpW-AUS-4

Универсальные стойки стационарные алюминиевые (профиль 100x120 мм.) Высота стоек от уровня пола 2 550 мм., регулировка высоты сетки от 0 до 2,5 м. Универсальные стойки отлично подходят для игры в волейбол (женский/мужской/юношеский) и большой теннис. В комплект входят закладные стаканы глубиной 350 мм. с лючками. Механическая лебедка для натяжения сетки. Цвет стоек - металлик (RAL 9006).
Общий вес стоек в сборе ~45 кг.



Стойки универсальные мобильные, 100x120 мм. SpW-AUS-8

Универсальные стойки мобильные с противовесами, на колесах, алюминиевые. (профиль 100x120 мм.) Высота стоек от уровня пола 2 550 мм., регулировка высоты сетки от 0 до 2,5 м. Универсальные стойки отлично подходят для игры в волейбол (женский/мужской/юношеский) и большой теннис. Механическая лебедка для натяжения сетки. В комплект также входит декоративный чехол для противовесов из плотной ткани. Цвет стоек и противовесов - металлик (RAL 9006).
Общий вес стоек с противовесами (без блоков ФБС) ~56 кг.



Стойки универсальные стационарные, 80x80 мм. SpW-AUS-2

Универсальные стойки стационарные алюминиевые (профиль 80x80 мм). Высота стоек от уровня пола 2 550 мм., регулировка высоты сетки от 0 до 2,5 м; стальные вставки для усиления стоек. Механическая лебедка для натяжения сетки. В комплект входят закладные оцинкованные стаканы глубиной 350 мм. с лючками. Цвет стоек - металлик (RAL 9006).
Общий вес стоек в сборе ~ 40 кг.

Универсальные стойки отлично подходят для игры в волейбол (женский/мужской/юношеский) и большой теннис. Стойки для волейбола SPORTWERK рассчитаны на избыточные нагрузки и отличаются своей надежностью.

Стойки универсальные мобильные, 80x80 мм. SpW-AUS-6

Универсальные стойки мобильные с противовесами, на колесах, алюминиевые. (профиль 80x80 мм.). Высота стоек от уровня пола 2 550 мм., регулировка высоты сетки от 0 до 2,5 м. Стальные вставки для усиления стоек. Механическая лебедка для натяжения сетки. В комплект также входит декоративный чехол для противовесов из плотной ткани. Цвет стоек и противовесов - металлик (RAL 9006).
Общий вес стоек с противовесами (без блоков ФБС) ~51 кг.

Универсальные стойки отлично подходят для игры в волейбол (женский/мужской/юношеский) и большой теннис.

Стойки профессиональные, 100x120 мм. SpW-AUS-7

Профессиональные волейбольные стойки со скрытым механизмом натяжения сетки алюминиевые (алюминиевый профиль стоек 100*120 мм.). Высота стоек от уровня пола 2 550 мм., регулировка высоты сетки от 2 до 2,5 м. В комплект входят закладные стаканы глубиной 350 мм. с лючками. Скрытый механизм натяжения сетки. Цвет стоек - металлик (RAL 9006).
Общий вес стоек в сборе ~ 50 кг.



Стойки стационарные, 100x120 мм. SpW-AT-3



Теннисные стойки стационарные алюминиевые (алюминиевый овалный профиль стоек 100x120 мм.), скрытый механизм натяжения сетки. В комплект входят закладные оцинкованные стаканы глубиной 350 мм. с лючками. Цвет стоек - металлик (RAL 9006).
Общий вес стоек в сборе ~ 24 кг.



Стойки мобильные, 100x120 мм. SpW-AT-5



Теннисные стойки мобильные с противовесами, на колесах, алюминиевые (алюминиевый профиль стоек 100x120 мм.), скрытый механизм натяжения сетки. В комплект также входит декоративный чехол для противовесов из плотной ткани. Без блоков ФБС. Цвет стоек и противовесов - металлик (RAL 9006).
Общий вес стоек с противовесами (без блоков ФБС) ~35 кг.



Стойки стационарные, 80x80 мм. SpW-AT-1

Теннисные стойки стационарные алюминиевые (алюминиевый профиль стоек 80x80 мм.), скрытый механизм натяжения сетки. В комплект входят закладные оцинкованные стаканы глубиной 350 мм. с лючками. Цвет стоек - металлик (RAL 9006).

Общий вес стоек в сборе ~18 кг.



Стойки мобильные, 80x80 мм. SpW-AT-2

Теннисные стойки мобильные с противовесами, на колесах, алюминиевые (алюминиевый профиль стоек 80x80 мм.), скрытый механизм натяжения сетки. В комплект также входит декоративный чехол для противовесов из плотной ткани. Без блоков ФБС. Цвет стоек и противовесов - металлик (RAL 9006).

Общий вес стоек с противовесами (без блоков ФБС) ~29 кг.

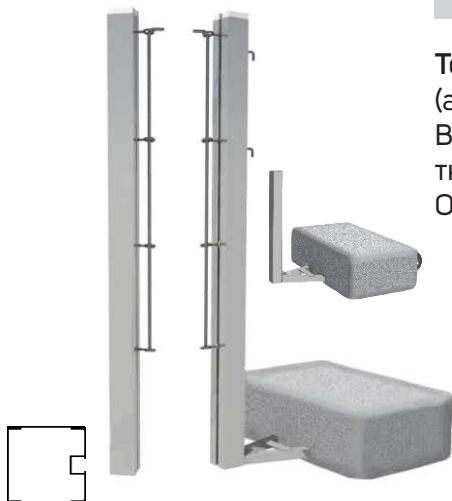

Стойки стационарные с башмаком, 80x80 мм. SpW-AUS-7

Теннисные стойки стационарные с «башмаком», алюминиевые (алюминиевый профиль стоек 80x80 мм.), скрытый механизм натяжения сетки. Крепление стоек осуществляется при помощи анкеров. Цвет стоек - металлик (RAL 9006).

Общий вес стоек в сборе ~ 25кг.





Вышка судейская алюминиевая для большого тенниса SpW-AV-1

Вышка судейская для большого тенниса алюминиевая. Конструкция сборно-разборная, складывающаяся. Сидение- пластиковое. Откидывающаяся писчая доска. Вышка свободностоящая, устойчивая. Высота вышки H= 2500 мм. Цвет вышки - алюминий с натуральным блеском. Вес вышки в сборе ~20 кг.

Стойки стационарные, 80x80 мм. SpW-AB-1

Бадминтонные стойки стационарные алюминиевые (алюминиевый профиль стоек 80x80 мм). Высота стоек от уровня пола 1 552 мм. В комплект входят закладные оцинкованные стаканы глубиной 350 мм. с лючками. Общий вес стоек в сборе ~15 кг.

Стойки мобильные, 80x80 мм. SpW-AB-2

Бадминтонные стойки мобильные с противовесами, на колесах, алюминиевые. (алюминиевый профиль стоек 80x80 мм.). Высота стоек от уровня пола 1552 мм. В комплект также входит декоративный чехол для противовесов из плотной ткани. Без блоков ФБС. Цвет стоек и противовесов - металлик (RAL 9006). Общий вес стоек с противовесами (без блоков ФБС) ~ 26 кг.

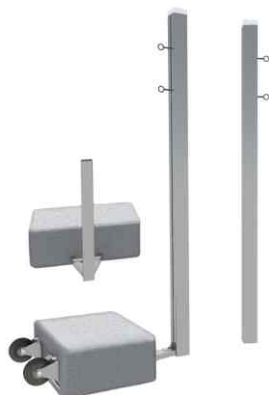



Ворота стационарные 3,66 x 2,14 x 0,9 x 1,2 м. SpW-AX-1

Ворота для хоккея на траве стационарные алюминиевые, размеры ворот 3,66 x 2,14 x 0,9 x 1,2 м., (алюминиевый профиль рамы ворот 80x80 мм). Сборно-разборная конструкция. Усиленные угловые соединения. В комплект входят закладные оцинкованные стаканы высотой 350 мм с оцинкованными крышками. Стальные части ворот окрашены порошковой краской.

Общий вес ворот ~102 кг.



Ворота мобильные 3,66 x 2,14 x 0,9 x 1,2 м. SpW-AX-2

Ворота для хоккея на траве мобильные алюминиевые, размеры ворот 3,66 x 2,14 x 0,9 x 1,2 м., (алюминиевый профиль рамы ворот 80x80 мм). Сборно-разборная конструкция. Усиленные угловые соединения. В комплект входят колеса для транспортировки ворот, приваренные к нижней части каркаса ворот. Стальные части ворот окрашены порошковой краской.

Общий вес ворот ~105 кг.



Ворота свободноплавающие 3x0,9. SpW-VP-1

Ворота для водного поло алюминиевые, свободноплавающие. (алюминиевый профиль рамы ворот 40x75 мм). Сборно-разборная конструкция, складывающаяся. Боковые дуги выполнены из алюминиевой трубы д. 40 мм. Сварные угловые соединения. Поплавки делают ворота устойчивыми на воде. В комплект входят также противовесы для ворот. Цвет ворот - белый (RAL 9016).

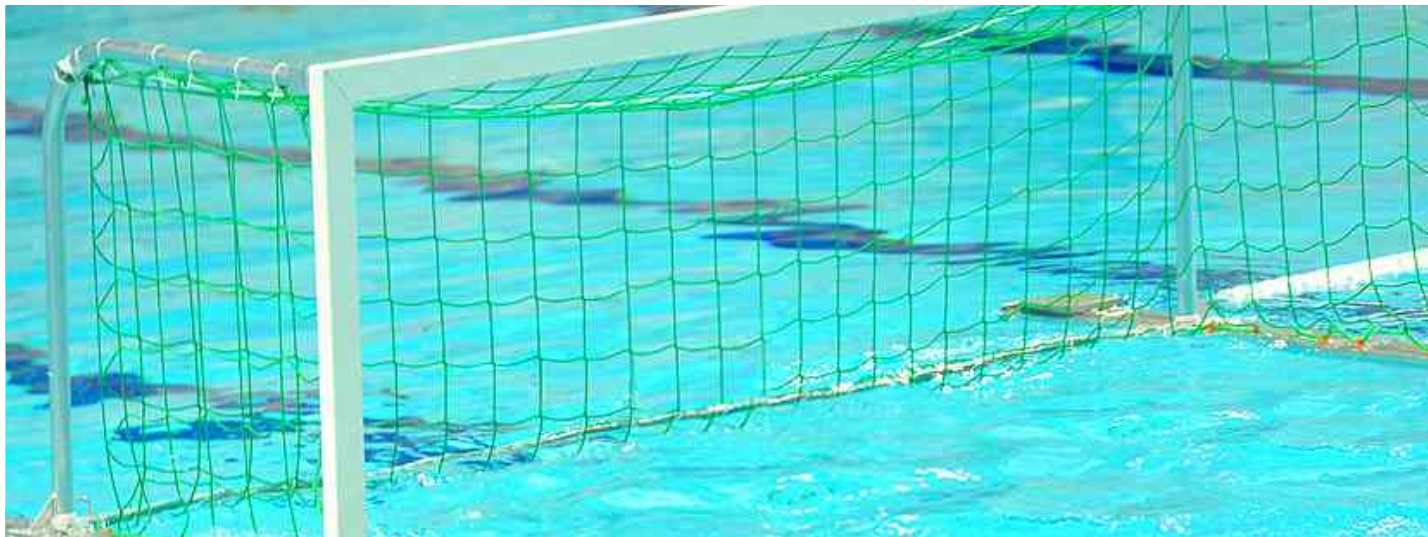

Игровые арены 20x40 м., 15x30 м., 10x20 м., 6x9 м. SpW-AI

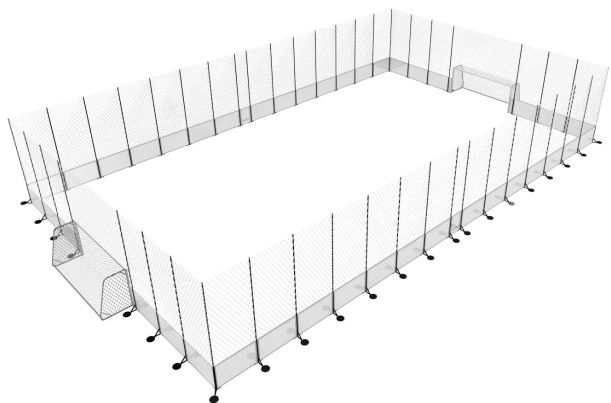

Сборно-разборная игровая арена алюминиевая, мобильная, с встроенными футбольными воротами.

Универсальная быстровозводимая конструкция предназначена для постоянного и временного использования. Может использоваться как на открытых, так и на закрытых площадках. Благодаря уникальности данной конструкции, обеспечена быстрая и простая сборка на любой подготовленной площадке.

Высота игрового борта с панелями от уровня земли - 1,2 м. Размер основных игровых бортов - 1200 x 2000 мм.

L-образные алюминиевые стойки имеют габаритный размер сечения - 50x130 мм. Стойки-столбы для крепления сетки из алюминиевого профиля сечением 45 мм обеспечивает крепление заградительной сетки по периметру игровой арены.

Стальные противовесы массой 12,5 кг. каждый расположены на каждой стойке арены и устанавливаются путем стыковки штыря противовеса и отверстия в стойке, что позволяет быстро их установить по периметру арены.

Порошковая окраска алюминиевых столбов и стоек. Заградительная сетка в комплект не входит и приобретается отдельно.

Изготовлены в соответствии с правилами DFB.



Сборно-разборная арена – универсальная мобильная конструкция для постоянного или временного использования. Главные преимущества арены – минимальный вес, повышенная травмобезопасность, прочность, простая и быстрая сборка/разборка: 2 работника полностью соберут или разберут арену, не более чем за 4 часа.

Арена является полностью портативной и модульной системой. Установка возможна в любом месте и на любой ровной поверхности: в парках, школах, крытых залах.





SPORTWERK — высококачественное спортивное оборудование, выпускаемое отечественным изготовителем ООО «АлюмВерк» из алюминиевого профиля. Ассортимент представлен широким спектром современного оборудования для спорта: футбольные ворота (включая модели, изготовленные по стандартам FIFA и UEFA), ворота для мини-футбола, гандбольные и хоккейные ворота, тренировочные ворота, стойки для большого тенниса, волейбольные и бадминтонные стойки, сектора для метания и игровые арены. Все выпускаемые изделия **SPORTWERK** сопровождаются понятной инструкцией, а процесс сборки прост и доступен каждому.

Использованный в производстве профиль из алюминия отвечает европейским требованиям по качеству и безопасности. Алюминиевый сплав идентичен характеристикам европейского аналога и обладает отличной антикоррозийной стойкостью. Это обеспечивает длительную безопасную эксплуатацию оборудования на открытых площадках и в закрытых помещениях.